

Audex AS 8-4500 TC 8" Länsypump

Artikelnr	Beteckning
111524	AS 8-4500 TC:45/3x400/Ø200

Installation

Vikt	580,0 kg
Anslutning	Ø200 slanghals

Övrigt

Max Tryck	53 mVp
Max Flöde	372,0 m ³ /tim

Elektrisk Data

Effekt	45,00 kW
Märkström	80,0 A
Spänning	3x400
Kabeltyp	H07BQ-F
Kabellängd	20 m



AUDEX AS är dränkbara länsypumpar med hög kapacitet för pumpning av smutsigt vatten. Pålitliga, industribeprovade över hela världen och prisvärda, AUDEX pumpar erbjuder dig som slutkund exceptionell livslängd med minsta möjliga kostnader för service och underhåll.

Toppmonterad utloppsanslutning för installation i trånga utrymmen. Pumphjul görs i kromlegerat gjutjärn och slitplatta görs i duktilt järn för ökad livslängd.

AUDEX AS länsypumpar används vanligen för smutsigt vatten, tvättanläggningar osv. AS-serien täcker alla behov som kan uppstå, tack vare det breda utbudet med utlopp i dimensioner mellan 2" (Ø50mm) till 10" (Ø250mm) och effekter från 1,5-110kW.

Applikationer:

- Grustag, stenbrott, gruvor, stentvätt och betongproduktion

Snabbfakta:

- Dränkbara slittåliga länsypumpar
- Hög kapacitet
- Snabb leverans av pumpar och delar

Pumpkurva

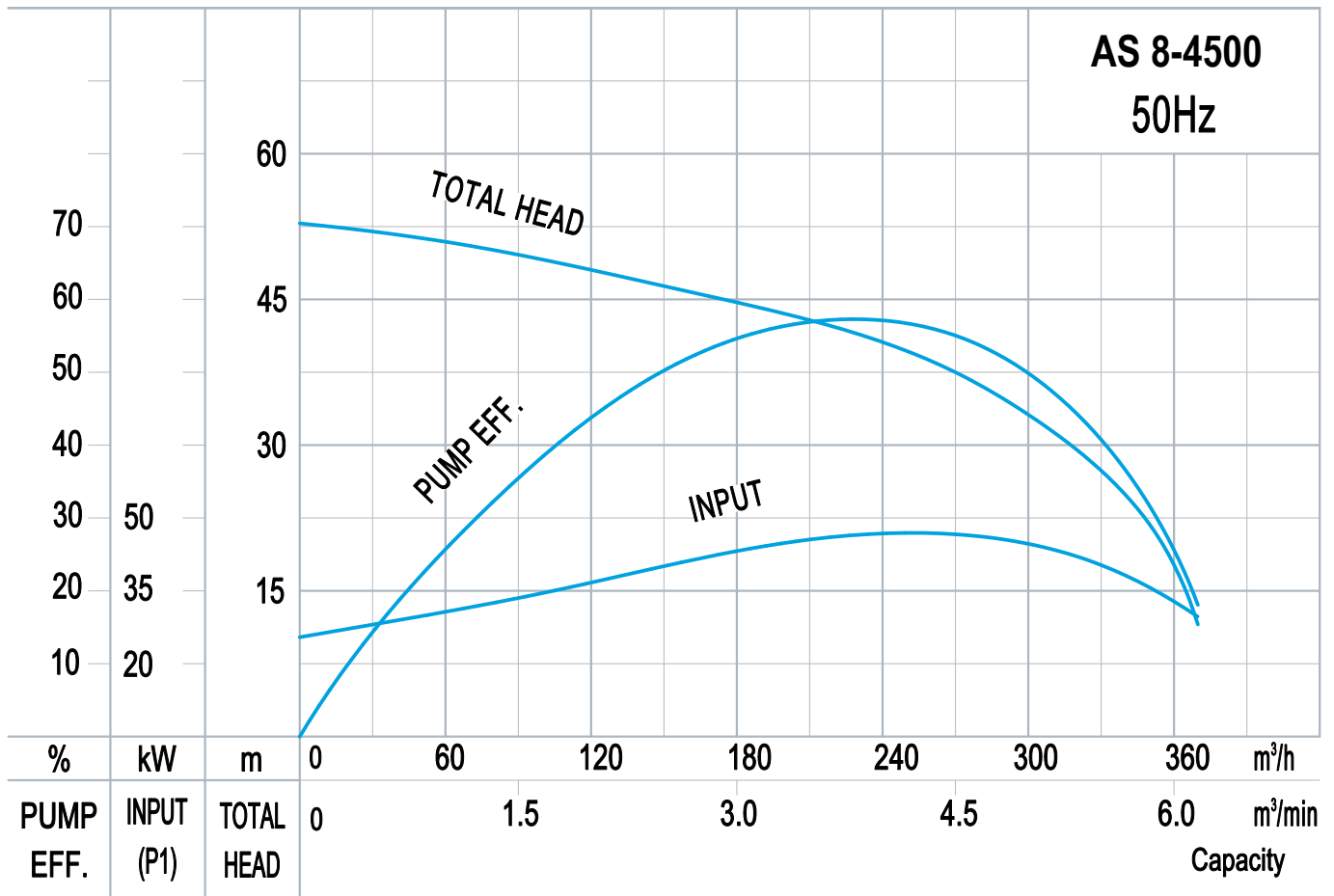

Dimensioner

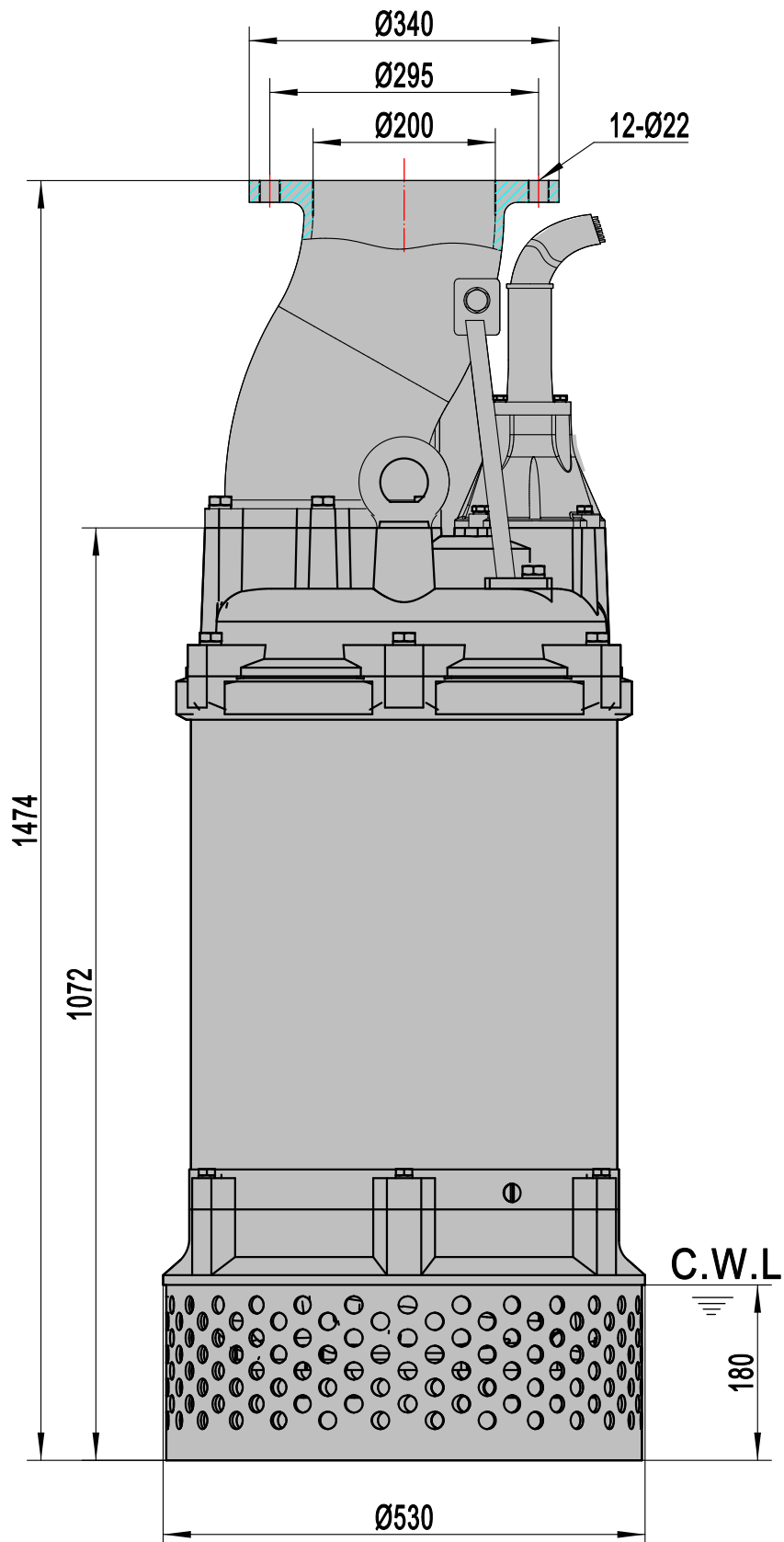

C.W.L.: Continuous Running Water Level.